



aginco

agencia internacional de comercio, s.l.

otoño 2018



Soluciones profesionales. Soluciones para su negocio.



STABILA 

NUEVO MODELO



10 años
de garantía
MADE IN
GERMANY

NIVEL TUBULAR SERIE 80 AS Y 80 ASM

REF.	Longitud cm.	Imanes	Precio Oferta
191627	30	no	18,30 €
191634	40	no	20,15 €
191641	50	no	21,45 €
191658	60	no	23,70 €
191665	80	no	26,15 €
191689	100	no	29,15 €
191696	120	no	31,85 €
191771	40	si	40,85 €
191788	60	si	44,60 €
191795	80	si	48,85 €
191801	100	si	55,40 €
191818	120	si	59,70 €

Perfil de aluminio con nervios de refuerzo.
 Dos superficies de nivelación. Una fiola horizontal y una vertical.
 Topes protectores antideslizantes en los extremos del perfil.
 Modelo magnético con imanes de neodimio de alta potencia.
 Precisión: $\pm 0,5$ mm/m. en posición normal y $\pm 0,75$ mm/m. en posición invertida.



**PRECISIÓN PROFESIONAL
EN FORMATO DE BOLSILLO**



NIVEL POCKET LEVEL PRO

REF.	Precio Oferta
177683	12,90 €

Dos bases de nivelación magnéticas en ángulo de 90° con ranura en V para colocar sobre tubos metálicos. Imanes de neodimio de alta potencia. Con clip para el cinturón. Precisión: $\pm 1,0$ mm/m.



10 años
de garantía
MADE IN
GERMANY

NIVEL TUBULAR SERIE 81S

REF.	Longitud cm.	Imanes	Precio Oferta
025007	25	no	17,70 €
025021	40	no	23,30 €
025038	50	no	26,45 €
025045	60	no	29,15 €
025052	80	no	38,70 €
025069	100	no	63,55 €
025106	25	si	21,70 €
025120	40	si	38,70 €
025137	50	si	47,55 €
025144	60	si	52,30 €

Cuerpo de fundición de aluminio inyectada. Base de nivelación protegida frente a golpes. Precisión: $\pm 0,5$ mm/m en posición normal y $\pm 0,75$ mm/m en posición invertida.



10 años
de garantía
MADE IN
GERMANY

NIVEL FUNDICIÓN RECTANGULAR SERIE 82S

REF.	Longitud cm.	Imanes	Precio Oferta
025939	40	no	29,40 €
025946	50	no	33,85 €
025953	60	no	36,00 €
025960	80	no	47,60 €

Cuerpo en fundición de aluminio inyectado con escala métrica impresa junto a la base. Con asa para un fácil transporte y manejo (modelo de 80 cm. con 2 asas). Precisión: $\pm 0,5$ mm/m.

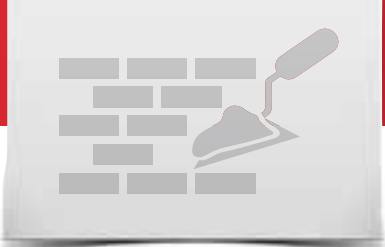

FLEXÓMETROS BM40

REF.	Cinta	Precio Oferta
177362	3 m. x 13 mm.	7,90 €
177409	5 m. x 19 mm.	11,80 €
177447	5 m. x 25 mm.	14,40 €
177454	8 m. x 25 mm.	18,00 €
177478	10 m. x 27 mm.	22,00 €

Carcasa con recubrimiento de goma anti-impactos "Softgrip". Cinta de acero cóncava con revestimiento de poliamida amarilla mate resistente a la abrasión. Escala métrica en ambas caras de la cinta. Gancho antideslizante "SPIKES" para mejorar el agarre en superficies lisas y a gran distancia. Con clip para cinturón.



Norma IP54



Norma IP54



MEDIDOR LÁSER LD220

REF.	Precio Oferta
188160	90,00 €

Compacto y fácil de usar. Cálculo de longitudes, áreas y volúmenes. Medición continua. Incluye baterías. Alcance: 30 m. Precisión: +/- 3 mm.

MEDIDOR LÁSER LD250 BT

REF.	Precio Oferta
188177	124,00 €

Compacto y fácil de usar. Cálculo de longitudes, áreas y volúmenes. Medición continua. Incluye baterías. Alcance: 50 m. Precisión: +/- 2 mm. ¡Con tecnología Bluetooth® Smart 4.0 para descarga de datos a dispositivos móviles! Stabila App gratuita.

NUEVO



Green BEAM

Norma IP53



LÁSER DE LÍNEAS EN CRUZ LAX50 G

REF.	Precio Oferta
191108	203,10 €

Líneas láser verdes para una visibilidad óptima. Para trabajos en hasta 30 m de distancia. Manejo extremadamente sencillo, con un solo botón. Plataforma multifunción para montar el láser en trípodes, perfiles metálicos o tubos. La plataforma permite girar el láser 360° sin perder el plano de referencia. **Precisión de nivelación: ± 0,5 mm/m.**

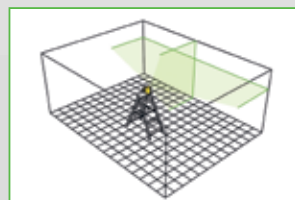

STABILA 



Todas las prestaciones de los aparatos láser de 5 puntos, de líneas en cruz y roto-láser, **¡EN UN MISMO EQUIPO!**

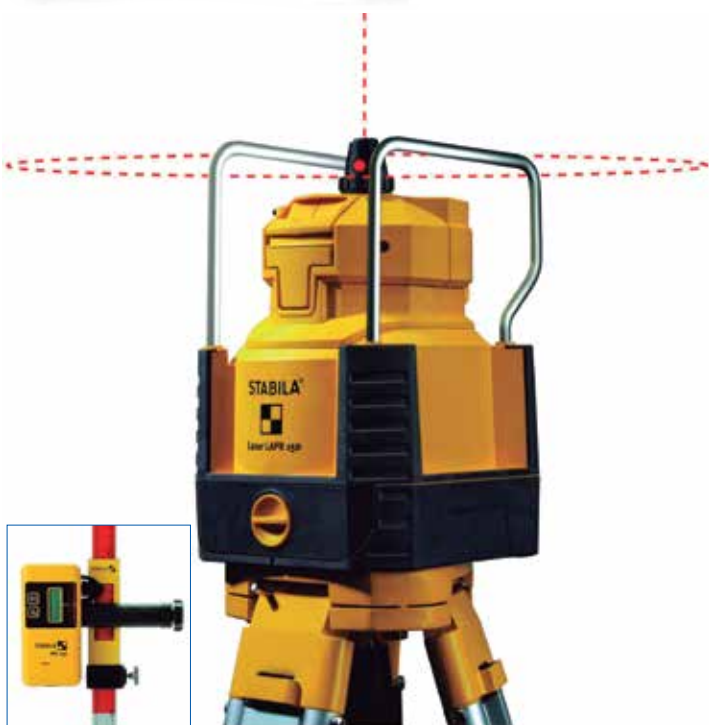

ROTO LÁSER SET LAPR150

REF.	Trípode BST-K-M	Regla NL	Precio Oferta
176587	no	no	730,00 €
184582	si	si	860,00 €

Roto-láser autonivelante pendular.
Nivelaciones horizontales y verticales, escuadras y plomada.
Versátil, rápido de poner en marcha y de fácil manejo.
Módulo láser protegido por barras metálicas.
Conforme a norma IP54. Precisión: +/-0,2 mm/m.
Alcance: hasta Ø 240 m.
Con receptor electrónico REC150.

LÁSER MULTI-LÍNEA LAX400

REF.	Receptor REC220	Puntal LT30	Precio Oferta
187026	no	no	465,00 €
188634	no	si	520,00 €
188627	si	no	625,00 €

Alicatados, replanteos, albañilería con placa yeso, falsos techos y todo tipo de trabajos de construcción y reforma. Para interior y exterior.
Compatible con receptor REC220 (opcional). Línea horizontal en 360° y dos líneas verticales en ángulo 90° que se cortan sobre el punto de plomada proyectándose sobre el suelo, pared y techo.
Alcance línea visible: 20 m. Precisión: ± 0,3mm/m.



Norma IP65



REGALO

FUNDA ACOLCHADA



NIVEL ELECTRÓNICO TECH 196

REF.	Longitud cm.	Imanes	Precio Oferta
176709	61	no	195,00 €
176716	81	no	205,00 €
176723	100	no	215,00 €
176730	122	no	225,00 €
176778	61	si	210,00 €

Perfil rectangular de aluminio extrarígido con nervios de refuerzo.
Topes protectores y antideslizantes en los extremos del perfil.
Doble pantalla digital para la lectura inmediata de inclinaciones, pendientes y ángulos.
Lectura en grados, %, mm/m y pulg./pies
Estanco al agua y al polvo conforme a la norma IP 65.
Señal acústica con 3 tonos distintos para una rápida alineación sin necesidad de tener que mirar el nivel de burbuja.
Modo de ángulo de referencia para aceptar, guardar y transferir una misma inclinación a otros componentes.



QuickSet



TENACILLAS COBRA® QUICK SET

REF.	Longitud mm.	□ Ø pulgadas	□ Ø mm	□ mm	Precio Oferta
87 21 250	250	2	50	46	29,00 €
87 21 300	300	2 ^{3/4}	70	60	38,85 €

Ajuste directo sobre la pieza. Rápido, preciso y seguro.
¡Con solo aproximar los mangos y sin necesidad de pulsar el botón!
Ideal para trabajar en zonas de difícil acceso.



LLAVE UNIVERSAL TWINKEY®

REF.	□ Ø mm	□ Ø mm	Capacidad □ Ø mm	□ Ø mm	□ Ø mm	mm	Precio Oferta
00 11 01	5/6 - 7/8 9/10 - 11	7 - 8/9 - 10/11 - 12	3-5	6	6 - 9		30,15 €

¡10 bocas, 2 cruces, 1 llave!
Válida para todos los cierres habituales.



Escanea el código y conoce todas sus ventajas

NUEVO MODELO



TENAZAS LLAVE

REF.	Longitud mm.	□ pulgadas	□ mm	Precio Oferta
86 01 250	250	2	52	49,90 €

¡Tenazas, alicates y juego de llaves en un misma herramienta!
Sustituye a un juego de llaves fijas en métrica y en pulgadas.
Nueva versión con menor peso y mayor capacidad de agarre.
Mordazas planas y paralelas para sujetar sin marcar.
Con 19 posiciones de ajuste y nuevo diseño ergonómico de mangos.
Escala en métrica y pulgadas para preajustar la apertura de las bocas.
La fuerza ejercida en los mangos se multiplica por 10 en las mordazas.





Herramientas para Instaladores Eléctricos

KNIPEX



ALICATES PARA INSTALADORES



¡5 alicates en 1!



EL MULTIFUNCIÓN
PARA PROFESIONALES

Escanea el código y
conoce todas sus ventajas

REF.	VDE	Longitud (mm.)	Precio oferta
13 92 200	no	200	49,00 €
13 96 200	si	200	56,00 €

Cortacables para cables de cobre y aluminio de hasta Ø 15 mm o 50 mm².
Pelacables de cables de 0,7 a 1,5 y de 2,5 mm².
Prensaterminales para punteras de 0,5 a 2,5 mm².
Cabeza esbelta para trabajar en lugares de difícil acceso.
Cantos exteriores marcados para desbarbar cajas.
Muelle de apertura automática y cierre de seguridad.
Versión 13 96 200 conforme norma DIN / IEC 60900



NUEVO



Para cables NYM, cables de datos
y cables coaxiales.
¡3 pelacables en 1!

PELACABLES UNIVERSAL ERGOSTRIP

CORTANTE PARA TUBOS DE PLÁSTICO CORRUGADO

REF.	Precio Oferta
16 95 01 SB	39,00 €

REF.	Precio Oferta
90 22 02 SB	32,00 €

Para pelar todos los cables habituales en una instalación.
Para cables NYM de 0,2 a 4,0 mm². Cables de datos y coaxiales.
Con cuchilla para corte longitudinal y guía interior para controlar
la longitud de pelado. Extremos en punta para acceder al interior
de las cajas empotradas.

También disponible para zurdos (REF. 16 95 02 SB)

Para tubos de plástico corrugado de Ø 12 a 32 mm.
Cortes seguro, sin dañar los cables ni tubos interiores, gracias a la
cuchilla central con guías laterales.
Pelacables integrado para cables de 0,2 a 4,0 mm².





NUEVO



TWISTOR16
Cabezal giratorio en 360° con 8 posiciones de ajuste



ALICATES PARA ENTALLAR PUNTERAS

REF.	Longitud mm.	Aplicación	Capacidad mm ²	Precio Oferta
97 53 18 S	200		0,14-16,0	192,00 €

Ajuste automático al tamaño de la puntera.
Para punteras aisladas y sin aislar de 0,14 a 16 mm².
Perfecta para el entallado de punteras largas y Twin de hasta 2x6 mm².
Entallado en cuadradillo conforme a norma DIN.
¡Permite trabajar desde prácticamente cualquier posición!



ALICATES PARA ENTALLAR PUNTERAS

REF.	Longitud mm.	Aplicación	Capacidad mm ²	Precio Oferta
97 53 04 SB	180		0,8-10,0 +16,0	168,00 €

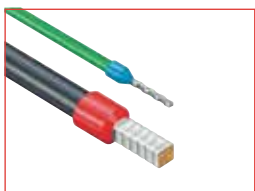

Ajuste automático al tamaño del terminal. Acceso lateral.
Entallado perfecto conforme a la norma DIN.
Para punteras aisladas y sin aislar.
Prensado en cuadradillo para un contacto perfecto.
¡Hasta un 20% menos esfuerzo para entallar!



ALICATES PARA ENTALLAR PUNTERAS

REF.	Longitud mm.	Aplicación	Capacidad mm ²	Precio Oferta
97 53 09 SB	190		0,8-10,0 +16,0	180,00 €



Ajuste automático al tamaño del terminal. Acceso frontal.
Entallado perfecto conforme a la norma DIN 46228
Para punteras aisladas y sin aislar.
Especialmente adecuado para punteras Twin de hasta 2 x 6 mm²
Prensado en cuadradillo para un contacto perfecto
¡Hasta un 20% menos esfuerzo para entallar!



Herramientas para Instaladores Eléctricos

felo

KNIPEX®



ES smart

JUEGO DESTORNILLADORES E-SMART VDE AISLADOS 1.000 V

REF.	Precio Oferta
063 913 01	56,00 €

Estuche con 12 varillas aisladas 1.000 V intercambiables. Mango bicomponente Smart con seguro contra extracción involuntaria de la varilla. Tapón adicional para trabajar como destornilladores de precisión. Varillas: 2,5 / 3,0 / 3,5 / 4,0 / 5,5 / 6,5 / PH1 / PH2 / PZ2 / TX10 / TX15 / TX20.
Conforme norma DIN / IEC 60900.

BOLSA PORTA-HERRAMIENTAS FELO

REF.	Precio Oferta
413 995 04	74,00 €

Portaherramientas con 9 herramientas.
5 destornilladores: planos (3,5 / 4,0 / 5,5), PH1x80 y PH2x100
Alicates universales y de corte diagonal.
Pelacables y buscapolos (120-250 V)
Herramienta aislada conforme norma DIN / IEC 60900 :2012

NUEVO



TIJERAS DE ELECTRICISTA

REF.	Longitud mm.	Precio Oferta
95 05 10 SB	160	22,95 €

Filos de corte de acero inoxidable con dureza de 56 HRC.
Filos microdentados con afilado de precisión para un corte limpio y sin deslizamiento.
Punto de entallado para punteras de hasta Ø6,0 mm
Con funda porta-herramientas de plástico.



JUEGO DE DESTORNILLADORES ERGONIC VDE AISLADOS 1.000 V

REF.	Precio Oferta
413 963 98	27,15 €

Exclusivo mango ERGONIC relleno de gel. Patentado. Se adapta a la mano permitiendo un mayor par de apriete con menos esfuerzo.
Composición: 2,5x75 / 4,0x100 / 5,5x125 / PH1x80 / PH2x100.
Con buscapolos aislado VDE 0680/6, 220-250 V.
Conforme norma DIN / IEC 60900.



felo



R-GO

JUEGO DE DESTORNILLADORES SMART

REF.	Precio Oferta
060 813 06	69,95 €

Estuche con 12 varillas 1/4" con doble boca y exclusivo mango SMART convertible en destornillador en T.
 Varillas: PZ1-5,0 / PZ2-6,0 / PZ3-7,0 / PH1-4,0 / PH2-PH3 / SW3-4 / SW5-6 / TX6-7 / TX8-9 / TX10-15 / TX20-25 / TX30-40.
¡48 destornilladores en un mismo estuche!

JUEGO CARRACA FELO R-GO XL

REF.	Precio Oferta
057 836 16	59,00 €

Estuche ABS con 36 piezas. Carraca ERGONIC (72 dientes) y destornillador portapuntas de carrocerero.
13 vasos: 4,0 / 4,5 / 5,0 / 5,5 / 6,0 / 7,0 / 8,0 / 9,0 / 10,0 / 11,0 / 12,0 / 13,0 / 14,0 mm.
15 puntas: C6,3x25 mm: 4,5x0,6 / 5,5x1,0 / SW4 / SW5 / SW6 / PH1 / PH2 / PH3 / PZ1 / PZ2 / TX10 / TX15 / TX20 / TX25 / TX30.
 Extensión de 50 y de 100 mm. Articulación CARDAN.
 Portapuntas. Adaptadores E6,3-1/4" y 1/4SQ-1/4HEX.

JUEGO DESTORNILLADORES ERGONIC

REF.	Precio Oferta
400 910 13	49,00 €

Juego destornilladores 10 piezas. Exclusivo mango ERGONIC.
 Composición: 4,0x100 / 5,5x125 / 6,5x150 / PH1x80 / PH2x100 / Torx15x100 / Torx20x100 / Torx25x100 / VDE 3,5x100.
 Buscapolos aislado 220-250 V.
Conforme Norma DIN / IEC 60900.





Herramientas para Industria y Mantenimiento



ALICATES DE CORTE DIAGONAL

REF.	Longitud mm.	Precio Oferta
70 02 140	140	20,90 €
70 02 160	160	22,00 €
70 02 180	180	22,95 €

Filos de corte con dureza 63 HRC.
Gran capacidad de corte, hasta Ø 2,5 mm de alambre duro.
Cabeza esbelta y corte preciso.



ALICATES UNIVERSALES

REF.	Longitud mm.	Precio Oferta
03 02 160	160	16,90 €
03 02 180	180	17,85 €
03 02 200	200	19,90 €

Filos de corte con dureza 60 HRC.
Gran capacidad de corte, hasta Ø 2,5 mm de alambre duro.



JUEGO DE BOTADORES "EXCLUSIVE"

REF.	Precio Oferta
425 530 6 RC	39,70 €

Composición: 3/4/5/6/8/10 mm.
Estuche metálico con 6 botadores cilíndricos octogonales. Fácilmente identificables por el diferente color de cada medida. Base de impacto con tratamiento térmico diferenciado para una mayor resistencia.



ALICATES DE CORTE DIAGONAL DE FUERZA

REF.	Longitud mm.	Precio Oferta
74 02 180	180	28,50 €
74 02 200	200	30,25 €
74 02 250	250	36,50 €

Filos de corte con dureza 64 HRC.
Mayor capacidad de corte. Hasta Ø 3,5 mm de alambre duro y Ø 3,0 mm de cuerda de piano. ¡Hasta un 20% menos esfuerzo que con un alicate convencional!

NUEVO



Máximas prestaciones con tan solo 145 cm.

ALICATES UNIVERSALES EN PUNTA

REF.	Longitud mm.	Precio Oferta
08 22 145	145	23,00 €

Compacto y versátil. Para trabajos exigentes en zonas de difícil acceso.
Mordazas en punta con gran resistencia a la torsión.
Bocas dentadas de perfil convexo para un mejor agarre.
Ranura fresada en la boca para agarre y extracción de pernos y pasadores.
Gran capacidad de corte, como un cortante diagonal de 180 mm.



NUEVO



 **Máxima capacidad de corte con solo 160 mm.**

CORTANTE ARTICULADO COMPACTO COBOLT®

REF.	Longitud mm.	Precio Oferta
71 01 160	160	32,95 €



Corta bulones, clavos, remaches, etc., hasta Ø 4,4 mm.
 Filos de corte con dureza de 64 HRC templados por inducción.
 El micro-estructurado de los filos sujeta el material a cortar evitando que desplace hacia arriba
 Superficie de agarre bajo la articulación para agarrar y trefilar alambres a partir de Ø 1,0 mm.

NUEVO



CORTANTE ARTICULADO COMPACTO COBOLT®

REF.	Longitud mm.	Precio Oferta
95 62 160	160	34,00 €

Corta bulones, clavos, remaches, etc., hasta Ø 4,4 mm.
 Filos de corte con dureza de 64 HRC templados por inducción.
 El micro-estructurado de los filos sujeta el material a cortar evitando que desplace hacia arriba
 Superficie de agarre bajo la articulación para agarrar y trefilar alambres a partir de Ø 1,0 mm.



JUEGO DE ALICATES KNIPEX BESTSELLER

REF.	Precio Oferta
00 20 09 V01	62,00 €

Alicates universales 03 02 180 (180 mm.)
 Alicates de corte diagonal 70 02 160 (160 mm.)
 Tenacillas ajustables COBRA 87 01 250 (250 mm.)





NUEVO



TORNILLOS DE APRIETE GEARKLAMP

REF.	Apertura mm.	Alcance mm.	Precio Oferta
GK15	150	60	27,00 €
GK30	300	60	29,30 €
GK45	450	60	31,30 €
GK60	600	60	35,00 €

Empuñadura bicomponente colocada a lo largo del riel.
Mecanismo de apriete patentado, para transmitir la fuerza de apriete de la empuñadura al husillo.
Mordazas de poliamida reforzada con fibra de vidrio de alta resistencia.
Riel de acero pavonado de 25 x 12 mm. en formato de doble T
Pulsador de desplazamiento rápido para ajustar la mordaza móvil.
Husillo con roscado trapezoidal y platillo de apriete basculante
Fuerza de apriete hasta 2.000 N



PRENSA RÁPIDA DE PALANCA KLIKAMP

REF.	Apertura mm.	Precio Oferta
KLI12	120	19,50 €
KLI16	160	20,20 €
KLI20	200	20,70 €
KLI25	250	21,75 €

Riel de acero de 20x5 mm. y mordazas de magnesio sinterizado. Mordaza móvil con palanca de apriete rápido y platillo basculante. Fuerza de apriete regulable **¡hasta 1.200 N!**
Alcance 80 mm.
Ligeros pero potentes.



TORNILLO DE APRIETE REVERSIBLE

REF.	Apertura mm.	Alcance mm.	Precio Oferta
EZ15-6	150	60	17,30 €
EZ30-6	300	60	19,30 €
EZS15-8	150	80	22,15 €
EZS30-8	300	80	24,85 €
EZS45-8	450	80	26,30 €

Reversible. Para apretar o separar.
Riel de acero pavonado.
Mecanismo de apriete reforzado.
¡Fuerza de apriete hasta 2.000 N!



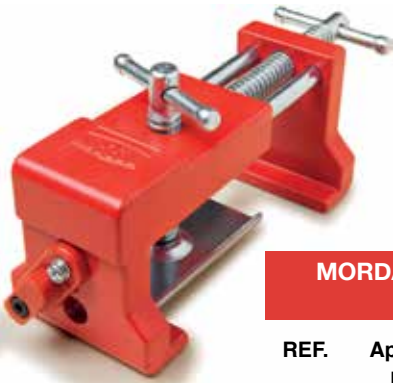

MORDAZA PARA MONTAJE DE ARMARIOS

REF.	Apertura mm.	Alcance mm.	Precio Oferta
FRZ12	80-120	30	28,15 €

Para montar armarios con rapidez y precisión. Sujetar y alinear los módulos en altura y profundidad en una sola operación. Con protectores de fieltro para no marcar. Con orificios para taladrar y atornillar con la mordaza montada.



PUNTALES DE EXPANSIÓN

REF.	Rango de apertura mm.	Precio Oferta
ST125	750 - 1.250	21,55 €
ST250	1.450 - 2.500	25,85 €
ST290	1.600 - 2.900	28,15 €

Puntales de carga telescópicos robustos y fáciles de montar. Pies de apoyo basculantes en +/- 45° para trabajar de forma fiable incluso en planos inclinados. Mecanismo de expansión con cierre de seguridad. Capacidad de carga certificada hasta 60 kg.



PINZAS VARIOCLIPPIX

REF.	Apertura mm.	Alcance mm.	Precio Oferta
XV3-50	55	37	7,08 €
XV5-100	100	50	8,69 €
XV5-170	170	50	9,54 €

Posibilidad de desplazar las mordazas móviles para alcanzar grandes aperturas con una sola mano. Protectores plásticos desmontables. Muelles de alta resistencia.

TORNILLOS DE BANCO

REF.	Mordaza mm.	Precio Oferta
TBF100	100	121,00 €
TBF125	125	143,00 €
TBF150	150	202,00 €
TBF175	175	270,00 €

Forjados. Templados, con dureza 52-58 HRC. Con posibilidad de ajuste de la guía.



ARAIA

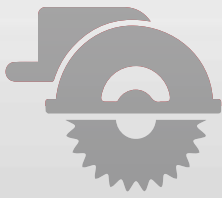

Herramientas de Corte



CORONAS PERFORADORAS MORSE MHS

REF.	Diámetro mm.	Precio Oferta	REF.	Diámetro mm.	Precio Oferta
MHS10	16	7,15 €	MHS30	48	9,85 €
MHS12	19	7,15 €	MHS32	51	9,85 €
MHS14	22	7,15 €	MHS33	52	12,30 €
MHS16	25	7,54 €	MHS34	54	12,30 €
MHS17	27	7,54 €	MHS36	57	12,30 €
MHS18	29	7,54 €	MHS38	60	12,30 €
MHS19	30	7,62 €	MHS40	64	13,15 €
MHS20	32	7,62 €	MHS42	67	13,15 €
MHS21	33	7,62 €	MHS44	70	13,15 €
MHS22	35	8,00 €	MHS48	76	13,69 €
MHS24	38	8,00 €	MHS52	83	13,69 €
MHS26	41	8,00 €	MHS58	92	16,00 €
MHS28	44	9,85 €	MHS64	102	20,30 €

Consulte otras medidas disponibles.



**M42 HSS
PREMIUM
8% COBALTO**

Mayor rendimiento de corte.
Nuevo dentado para un corte más rápido y preciso (patente en curso).
Profundidad de corte de hasta 49 mm.
Pared de 1,3 mm para evitar deformaciones.
Menos vibraciones gracias a la nueva unión husillo - corona.
Exclusivo recubrimiento exterior para reducir la fricción.

SIERRAS DE CINTA



CÁLCULO DEL PRECIO DE UNA CINTA
longitud en metros
x precio metro + precio soldadura

Ejemplo:
CINTA M42 2.450 x 27 x 0,9 mm
2.450 m x 6,85€/m + 5,30 = 22,08 €



USO GENERAL

Uso general en macizos y perfiles de acero al carbono, acero para moldes, aceros de baja aleación y ciertas aleaciones de inoxidable. Ideal para series pequeñas y medianas con un óptimo coste por corte.

Sección	Precio metro	Precio soldadura
27x0,9 mm.	6,85 €	5,30 €

DESARROLLOS MÁS HABITUALES

Desarrollo	Precio Oferta
2.150x27x0,9	20,03 €
2.450x27x0,9	22,08 €
2.600x27x0,9	23,11 €
2.700x27x0,9	23,80 €
2.750x27x0,9	24,14 €
2.845x27x0,9	24,79 €
3.010x27x0,9	25,92 €
3.100x27x0,9	26,54 €
3.150x27x0,9	26,88 €

Consulte otras calidades y secciones.



ESPECIAL PERFILERÍA

Diente reforzado con geometría especial para cortes interrumpidos. Ideal para cortar todos los formatos de perfilería en diferentes calidades de material, incluido el inoxidable.

Sección	Precio metro	Precio soldadura
27x0,9 mm.	7,15 €	5,30 €

DESARROLLOS MÁS HABITUALES

Desarrollo	Precio Oferta
2.150x27x0,9	20,67 €
2.450x27x0,9	22,82 €
2.600x27x0,9	23,89 €
2.700x27x0,9	24,61 €
2.750x27x0,9	24,96 €
2.845x27x0,9	25,64 €
3.010x27x0,9	26,82 €
3.100x27x0,9	27,47 €
3.150x27x0,9	27,82 €

Consulte otras calidades y secciones.



¡ESPECIAL PARA MATERIALES DUROS!

Lomo más rígido y resistente. Dientes de aleación especial desarrollada por MORSE. Ideal para cortar una amplia gama de aceros de diferentes calidades sin necesidad de cambiar la cinta.

Sección	Precio metro	Precio soldadura
27x0,9 mm.	7,85 €	5,30 €

DESARROLLOS MÁS HABITUALES

Desarrollo	Precio Oferta
2.150x27x0,9	22,18 €
2.450x27x0,9	24,53 €
2.600x27x0,9	25,71 €
2.700x27x0,9	26,50 €
2.750x27x0,9	26,89 €
2.845x27x0,9	27,63 €
3.010x27x0,9	28,93 €
3.100x27x0,9	29,64 €
3.150x27x0,9	30,03 €

Consulte otras calidades y secciones.

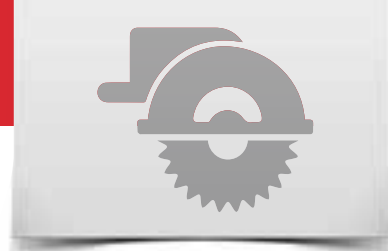

JUEGO DE BROCAS RECTIFICADAS HSS-G DIN 338

REF.	Piezas	Composición	Precio Oferta
------	--------	-------------	---------------

1120 13 30019	19	1-10 mm Ø x 0,5 mm.	19,40 €
KG10			
1120 13 30025	25	1-13 mm Ø x 0,5 mm.	36,40 €
KG13			

Estuche de plástico ABS. Punta en cruz.



JUEGO DE BROCAS RECTIFICADAS HSS-G DIN 338

REF.	Piezas	Composición	Precio Oferta
------	--------	-------------	---------------

1119 13 30019	19	1-10 mm Ø x 0,5 mm.	27,60 €
KG 10 OX			
1119 13 30025	25	1-13 mm Ø x 0,5 mm.	49,80 €
KG13 OX			

Estuche de plástico ABS. Punta en cruz.



CALIDAD INDUSTRIAL



JUEGO DE BROCAS COBALTO HSS-E (Co5) DIN 338

REF.	Piezas	Composición	Precio Oferta
------	--------	-------------	---------------

1140 13 30019	19	1-10 mm Ø x 0,5 mm.	34,20 €
KE10			
1140 13 30025	25	1-13 mm Ø x 0,5 mm.	68,00 €
KE13			

Estuche de plástico ABS. Brocas de cobalto (5%) y punta en cruz.



JUEGO DE BROCAS TITANIO HSS-TIN DIN 338

REF.	Piezas	Composición	Precio Oferta
------	--------	-------------	---------------

1130 13 30019	19	1-10 mm Ø x 0,5 mm.	22,30 €
KT10			
1130 13 30025	25	1-13 mm Ø x 0,5 mm.	39,60 €
KT13			

Estuche de plástico ABS. Brocas con recubrimiento de Titanio y punta en cruz.

PACK 5 HOJAS



PACK 3 HOJAS



HOJAS DE SIERRA DE SABLE MORSE HYBRID

HOJAS DE SIERRA DE SABLE HAVOC

REF.	Dimensiones (mm.)	Dentado	Precio Oferta
RB61014T05	150 x 20 x 0,9	10/14	8,20 €
RB6501014T05	150 x 20 x 1,3	10/14	10,25 €
RB81014T05	200 x 20 x 0,9	10/14	12,50 €
RB8501014T05	200 x 20 x 1,3	10/14	14,00 €
RB850812T05	200 x 20 x 1,3	8/12	14,00 €

REF.	Dimensiones (mm.)	Dentado	Precio Oferta
RB66206T03	150 x 22 x 1,6	6	10,60 €
RB66210T03	150 x 22 x 1,6	10	10,60 €
RB96206T03	230 x 22 x 1,6	6	14,25 €
RB96210T03	230 x 22 x 1,6	10	14,25 €
RB126206T03	300 x 22 x 1,6	6	17,70 €
RB126210T03	300 x 22 x 1,6	10	17,70 €

Uso general. Para plástico, madera y metal.

Para corte de madera, metal y madera con clavos. Uso general en labores de construcción. Acabado basto.



FRESAS HUECAS

REF.	Diámetro Ø mm.	Precio Oferta
M212S	12	15,45 €
M213S	13	15,45 €
M214S	14	15,45 €
M215S	15	16,00 €
M216S	16	16,70 €
M217S	17	17,30 €
M218S	18	18,00 €
M219S	19	18,35 €
M220S	20	20,10 €
M221S	21	21,45 €
M222S	22	22,35 €
M223S	23	23,20 €
M224S	24	24,00 €
M225S	25	24,95 €
M226S	26	25,80 €
M227S	27	26,70 €
M228S	28	27,60 €
M229S	29	28,45 €
M230S	30	29,30 €
M231S	31	33,75 €
M232S	32	36,10 €
M233S	33	37,75 €
M234S	34	42,60 €
M235S	35	48,95 €
M236S	36	52,20 €

TALADRO ELECTROMAGNÉTICO POWERBOR PB 401

REF.	Precio Oferta
PB 401	590,00 €

Compacto. Robusto. Potente.
 Con portabrocas de 13 mm.
 Con variador de velocidad.
 Sistema de refrigeración incluido.
 Recorrido: 85 mm.

Potencia entrada: 1.100 W.
Adherencia magnética: 750 Kg.
Velocidad (sin carga): 270-610 rpm.
Capacidad con fresa: 12-40 mm.
Capacidad con broca: 13 mm.
Acople: 3/4" WELDON.

Para corte de aceros dulces y estructurales, aluminio, cobre y latón.
 Diseñadas para ofrecer una vida útil más larga y un corte más rápido y preciso.
 Acople WELDON 3/4".
 Profundidad de corte: 25 mm.

Distribuido por: